

# OCARIZ



SISTEMAS KIT  
PARA PUERTAS  
TÉCNICAS

MADERA  
VIDRI



# SERIE PA-100

## SISTEMA KIT PARA PUERTAS TÉCNICAS BATIENTES (MADERA O VIDRIO) DE ENTRADA, PASO O WC.

- PERFIL DE ALUMINIO PARA "MARCO MINIMAL".
- **COLOCACIÓN:** SOBRE LOS CANTOS DEL HUECO DE LA PARED.
- POSIBILIDAD DE **REGULACIÓN PARA AJUSTAR LA ANCHURA (LUZ) DEL HUECO.**
- INCORPORA **PROTECTORES** PARA FACILITAR EL **CIERRE SILENCIOSO** DE LAS PUERTAS.
- **ACABADOS:** - Standard: aluminio anodizado natural F-1,  
- Bajo pedido: aluminio anodizado inox F-6 y/o cualquier otro color según RAL.

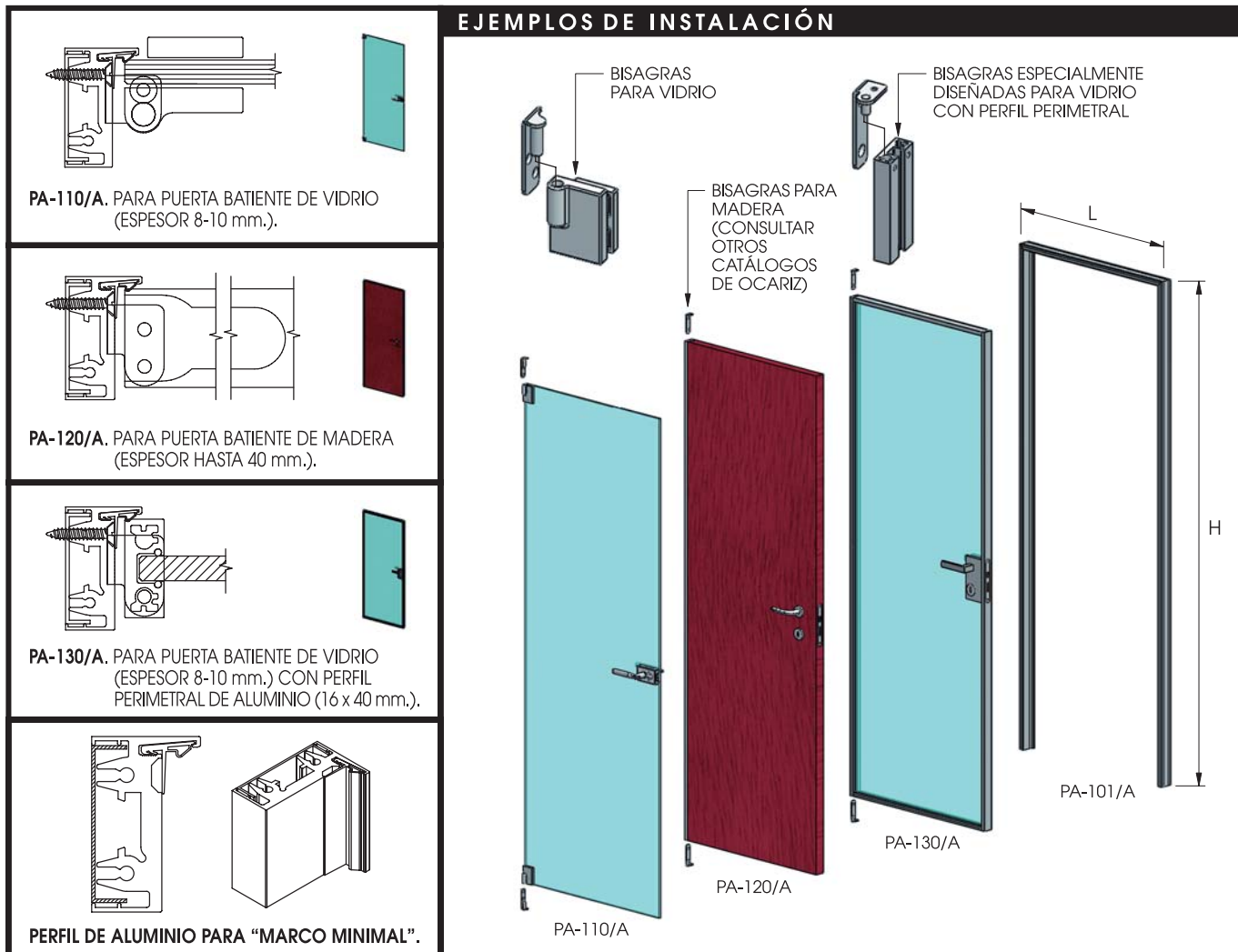

## COMPONENTES

- **PA-101.** Perfil para marco (incluye protector standard para puerta de vidrio de espesor 8-10 mm. o puerta de madera de espesor hasta 40 mm.) "para cortar" de longitud L = 5,600 mm. Se recomienda montarlo con **PF-010. Kit de montaje para las dos esquineras superiores del perfil del marco** (incluye 2 placas de fijación con su tornillería).
- **PA-101/A.** Perfil para marco (incluye protector standard para puerta de vidrio de espesor 8-10 mm. o puerta de madera de espesor hasta 40 mm.) "cortado a inglete 45°" (L = ancho = 700/800/900 mm., H = alto = 2,100 mm.) + **PF-010. Kit de montaje para las dos esquineras superiores del perfil del marco** (incluye 2 placas de fijación con su tornillería).
- **PA-102.** Perfil a la pared "para cortar" de longitud L = 5,600 mm. Añadiendo (bajo pedido) este perfil a pared, conseguimos la regulación del marco de hasta 8 mm. tanto en la parte izquierda como en la parte derecha, permitiendo ajustar la luz del hueco donde irá instalada la puerta hasta 16 mm. **Recomendado para montar sobre huecos de anchura desajustada.**
- **PA-102/A.** Perfil a pared "cortado a inglete 45°" (L = ancho = 700/800/900 mm., H = alto = 2,100 mm.). Añadiendo (bajo pedido) este perfil a pared, conseguimos la regulación del marco de hasta 8 mm. tanto en la parte izquierda como en la parte derecha, permitiendo ajustar la luz del hueco donde irá instalada la puerta hasta 16 mm. **Recomendado para montar sobre huecos de anchura desajustada.**

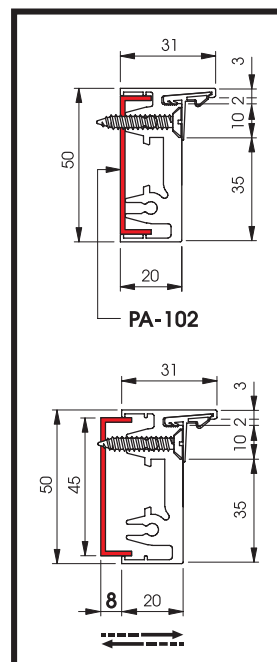

- **PF-010. Kit de montaje para las dos esquineras superiores del perfil del marco** (incluye 2 placas de fijación con su tornillería).

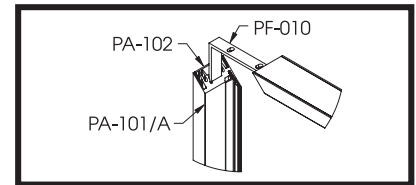

- **PA-010. Perfil perimetral de aluminio para puerta de vidrio** (incluye protector standard para puerta de vidrio de espesor 10 mm. con perfil perimetral, bajo pedido y en sustitución del protector standard, se servirá el protector para puerta de vidrio de 8 mm. de espesor con perfil perimetral **C-038**), "para cortar" de longitud L = 5,600 mm. Se recomienda montarlo con **PF-020. Kit de montaje para el perfil perimetral de aluminio de la puerta de vidrio** (incluye tornillería de fijación).

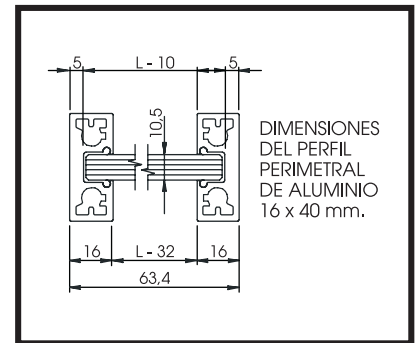

- **PA-010/A. Perfil perimetral de aluminio para puerta de vidrio** (incluye protector standard para puerta de vidrio de espesor 10 mm. con perfil perimetral, bajo pedido y en sustitución del protector standard, se servirá el protector para puerta de vidrio de 8 mm. de espesor con perfil perimetral **C-038**) "cortado a inglete 45°" (L = ancho = 700/800/900 mm., H = alto = 2,100 mm.) + **PF-020. Kit de montaje para el perfil perimetral de aluminio de la puerta de vidrio** (incluye tornillería de fijación).

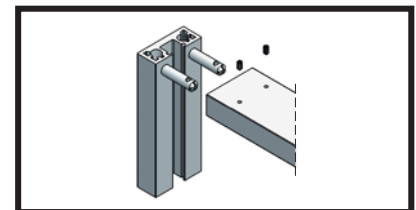

- **PF-020. Kit de montaje para el perfil perimetral de aluminio de la puerta de vidrio** (incluye tornillería de fijación).

- **C-038. Protector para puerta de vidrio de 8 mm. de espesor con perfil perimetral.** Bajo pedido, en sustitución del protector standard, que se sirve para puerta de vidrio de 10 mm. de espesor con perfil perimetral.

## EJEMPLOS DE SISTEMAS SERIE PA-100

Hay que incluir la perfilera con o sin regulación, los protectores y los kits de montaje así como las cerraduras con sus correspondientes cerraderos para puertas de entrada, paso o WC, bisagras, pernios y accesorios requeridos, cualesquiera de la amplia gama disponible en otros catálogos de OCARIZ.

### PA-110/A. PARA PUERTA BATIENTE DE VIDRIO (ESPESOR 8-10 mm.)

- **PA-101/A. Perfil para marco** (incluye protector standard para puerta de vidrio de espesor 8-10 mm.) "cortado a inglete 45°" (L = ancho = 700/800/900 mm., H = alto = 2,100 mm.) + **PF-010. Kit de montaje para las dos esquineras superiores del perfil del marco** (incluye 2 placas de fijación con su tornillería).
- **MANILLAS.** Cualesquiera de la amplia gama disponible en otros catálogos de OCARIZ.
- **CERRADURA REF. 7000 CON SU CERRADERO (STANDARD).**  
Bajo pedido cualquier otra cerradura: 6000, 11000, 16000, 17000, 18000, 21000.
- **BISAGRAS REF. 12100 (apertura 113°) Ó 12150 (apertura 180°) (STANDARD).**  
Bajo pedido cualquier otra bisagra: 12000, 12200, 8103, 17003, 18003.

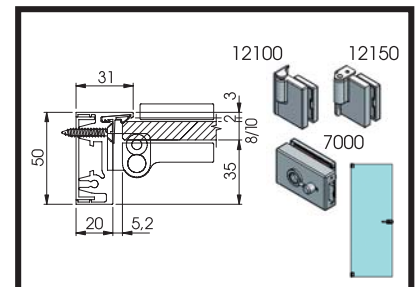

### PA-120/A. PARA PUERTA BATIENTE DE MADERA (ESPESOR HASTA 40 mm.)

- **PA-101/A. Perfil para marco** (incluye protector standard para puerta de madera) "cortado a inglete 45°" (L = ancho = 700/800/900 mm., H = alto = 2,100 mm.) + **PF-010. Kit de montaje para las dos esquineras superiores del perfil del marco** (incluye 2 placas de fijación con su tornillería).
- **MANILLAS, CERRADURAS DE ENTRADA, PASO O WC PARA EMBUTIR EN MADERA CON SU CORRESPONDIENTE CERRADERO, BISAGRAS, PERNIOS Y ACCESORIOS.**  
Cualesquiera de la amplia gama disponible en otros catálogos de OCARIZ.

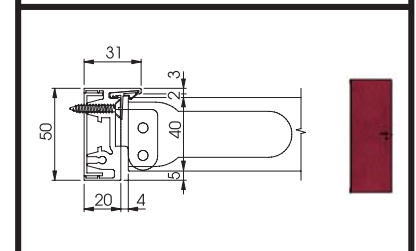

### PA-130/A. PARA PUERTA BATIENTE DE VIDRIO (ESPESOR 8-10 mm.) CON PERFIL PERIMETRAL.

- **PA-101/A. Perfil para marco** (incluye protector standard para puerta de vidrio de espesor 8-10 mm.) "cortado a inglete 45°" (L = ancho = 700/800/900 mm., H = alto = 2,100 mm.) + **PF-010. Kit de montaje para las dos esquineras superiores del perfil del marco** (incluye 2 placas de fijación con su tornillería).
- **PA-010/A. Perfil perimetral de aluminio para puerta de vidrio** (incluye protector standard para puerta de vidrio de espesor 10 mm. con perfil perimetral, bajo pedido y en sustitución del protector standard, se servirá el protector para puerta de vidrio de 8 mm. de espesor con perfil perimetral **C-038**) "cortado a inglete 45°" (L = ancho = 700/800/900 mm., H = alto = 2,100 mm.) + **PF-020. Kit de montaje para el perfil perimetral de aluminio de la puerta de vidrio** (incluye tornillería de fijación).
- **MANILLAS.** Cualesquiera de la amplia gama disponible en otros catálogos OCARIZ.
- **CERRADURA CON SU CERRADERO, CILINDRO Y BISAGRAS (STANDARD).** Diseñadas y dimensionadas específicamente para puerta de vidrio provista de perfil perimetral.

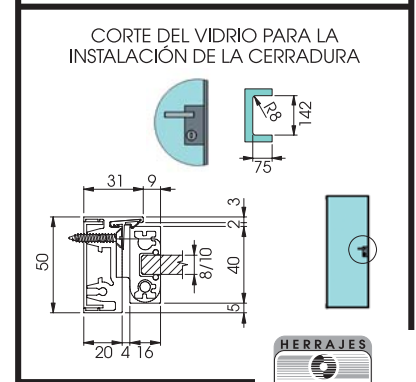

# SERIE PA-200

## SISTEMA KIT PARA PUERTAS TÉCNICAS BATIENTES (MADERA O VIDRIO) DE ENTRADA, PASO O WC.

- PERFIL DE ALUMINIO PARA "MARCO U CON CANTOS RECTOS" (compuesto por dos perfiles, macho, hembra y un perfil supletorio).
- **COLOCACIÓN:** ABRAZANDO EL ESPESOR DE LA PARED, PERMITIENDO AJUSTAR LA ANCHURA (LUZ) DEL HUECO.
- **CON REGULACIÓN TELESCÓPICA PARA SU AJUSTE AL ESPESOR DE LA PARED** (para espesores de pared desde 78,5 mm, hasta 118,5 mm.).
- INCORPORA **PROTECTORES** PARA FACILITAR EL **CIERRE SILENCIOSO** DE LAS PUERTAS.
- **ACABADOS:** - Standard: aluminio anodizado natural F-1,  
- Bajo pedido: aluminio anodizado inox F-6 y/o cualquier otro color según RAL.

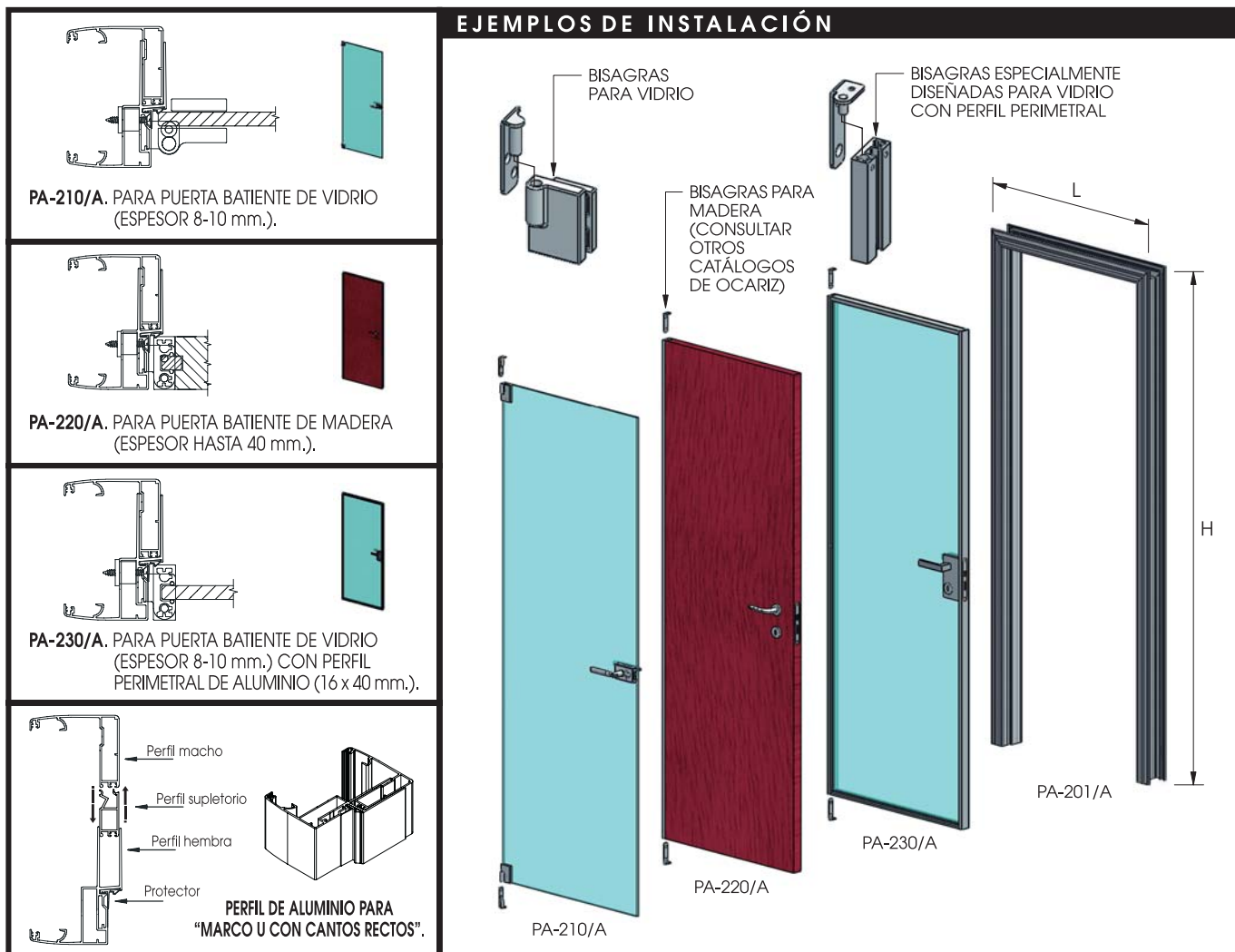

## COMPONENTES

- **PA-201. Perfil para marco** (incluye protector standard para puerta de vidrio de espesor 8-10 mm. o puerta de madera de espesor hasta 40 mm.) "para cortar" de longitud L = 5,600 mm. Se recomienda montarlo con **PF-030. Kit de montaje para las dos esquineras superiores del perfil del marco** (incluye 8 placas de fijación con su tornillería).
- **PA-201/A. Perfil para marco** (incluye protector standard para puerta de vidrio de espesor 8-10 mm. o puerta de madera de espesor hasta 40 mm.) "cortado a inglete 45°" (L = ancho = 700/800/900 mm., H = alto = 2.100 mm.) + **PF-030. Kit de montaje para las dos esquineras superiores del perfil del marco** (incluye 8 placas de fijación con su tornillería).
- **PA-202. Perfil supletorio "para cortar"** de longitud L = 5,600 mm. Ensamblando este perfil supletorio (bajo pedido) a uno de los perfiles del marco, conseguimos aumentar la regulación del perfil en 35 mm. para ajustarlo a espesores de pared de hasta 118,5 mm. + 35 mm. Se recomienda montarlo con **PF-032. Kit de montaje para las dos esquineras superiores del perfil supletorio** (incluye conectores de fijación).
- **PA-202/A. Perfil supletorio "cortado a inglete 45°"** (L = ancho = 700/800/900 mm., H = alto = 2.100 mm.) + **PF-032. Kit de montaje para las dos esquineras superiores del perfil supletorio** (incluye conectores de fijación). Ensamblando este perfil supletorio (bajo pedido) a uno de los perfiles del marco, conseguimos aumentar la regulación del perfil en 35 mm. para ajustarlo a espesores de pared de hasta 118,5 mm. + 35 mm.

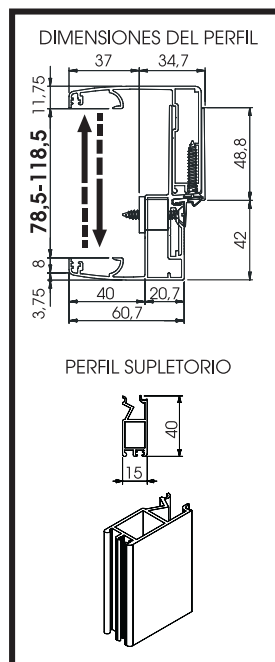

- **PF-030. Kit de montaje para las dos esquineras superiores del perfil del marco** (incluye 8 placas de fijación con su tornillería).
- **PF-032. Kit de montaje para las dos esquineras superiores del perfil supletorio PA-202 ó PA-202/A** (incluye conectores de fijación).
- **PA-010. Perfil perimetral de aluminio para puerta de vidrio** (incluye protector standard para puerta de vidrio de espesor 10 mm. con perfil perimetral, bajo pedido y en sustitución del protector standard, se servirá el protector para puerta de vidrio de 8 mm. de espesor con perfil perimetral **C-038**), "para cortar" de longitud  $L = 5,600$  mm. Se recomienda montarlo con **PF-020. Kit de montaje para el perfil perimetral de aluminio de la puerta de vidrio** (incluye tornillería de fijación).
- **PA-010/A. Perfil perimetral de aluminio para puerta de vidrio** (incluye protector standard para puerta de vidrio de espesor 10 mm. con perfil perimetral, bajo pedido y en sustitución del protector standard, se servirá el protector para puerta de vidrio de 8 mm. de espesor con perfil perimetral **C-038**) "cortado a inglete 45°" ( $L = \text{ancho} = 700/800/900$  mm.,  $H = \text{alto} = 2,100$  mm.) + **PF-020. Kit de montaje para el perfil perimetral de aluminio de la puerta de vidrio** (incluye tornillería de fijación).
- **PF-020. Kit de montaje para el perfil perimetral de aluminio de la puerta de vidrio** (incluye tornillería de fijación).
- **C-038. Protector para puerta de vidrio de 8 mm. de espesor con perfil perimetral.** Bajo pedido, en sustitución del protector standard, que se sirve para puerta de vidrio de 10 mm. de espesor con perfil perimetral.

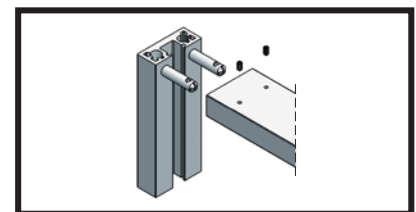
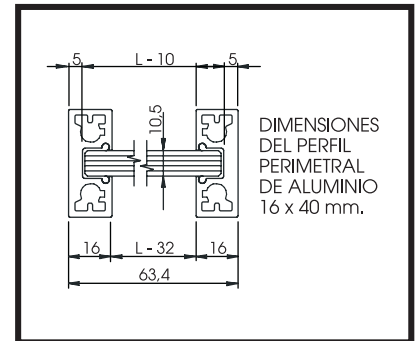
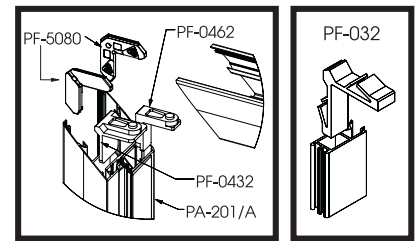

## EJEMPLOS DE SISTEMAS SERIE PA-200

Hay que incluir la perfilera, perfiles supletorios, los protectores y los kits de montaje así como las cerraduras con sus correspondientes cerraderos para puertas de entrada, paso o WC, bisagras, pernios y accesorios requeridos, cualesquiera de la amplia gama disponible en otros catálogos de OCARIZ.

### PA-210/A. PARA PUERTA BATIENTE DE VIDRIO (ESPESOR 8-10 mm.)

- **PA-201/A. Perfil para marco** (incluye protector standard para puerta de vidrio de espesor 8-10 mm.) "cortado a inglete 45°" ( $L = \text{ancho} = 700/800/900$  mm.,  $H = \text{alto} = 2,100$  mm.) + **PF-030. Kit de montaje para las dos esquineras superiores del perfil del marco** (incluye 8 placas de fijación con su tornillería).
- **MANILLAS.** Cualesquiera de la amplia gama disponible en otros catálogos de OCARIZ.
- **CERRADURA REF. 7000 CON SU CERRADERO (STANDARD).** Bajo pedido cualquier otra cerradura: 6000, 11000, 16000, 17000, 18000, 21000.
- **BISAGRAS REF. 12100 (apertura 113°) Ó 12150 (apertura 180°) (STANDARD).** Bajo pedido cualquier otra bisagra: 12000, 12200, 8103, 17003, 18003.

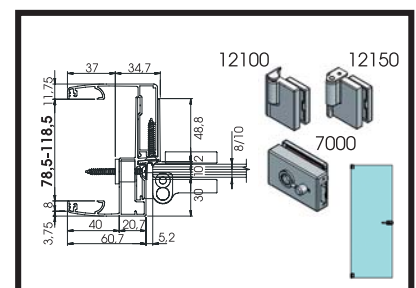

### PA-220/A. PARA PUERTA BATIENTE DE MADERA (ESPESOR HASTA 40 mm.)

- **PA-201/A. Perfil para marco** (incluye protector standard para puerta de madera) "cortado a inglete 45°" ( $L = \text{ancho} = 700/800/900$  mm.,  $H = \text{alto} = 2,100$  mm.) + **PF-030. Kit de montaje para las dos esquineras superiores del perfil del marco** (incluye 8 placas de fijación con su tornillería).
- **MANILLAS, CERRADURAS DE ENTRADA, PASO O WC PARA EMBUTIR EN MADERA CON SU CORRESPONDIENTE CERRADERO, BISAGRAS, PERNIOS Y ACCESORIOS.** Cualesquiera de la amplia gama disponible en otros catálogos de OCARIZ.

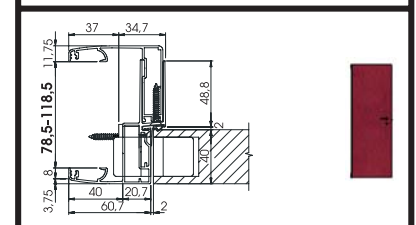

### PA-230/A. PARA PUERTA BATIENTE DE VIDRIO (ESPESOR 8-10 mm.) CON PERFIL PERIMETRAL.

- **PA-201/A. Perfil para marco** (incluye protector standard para puerta de vidrio de espesor 8-10 mm.) "cortado a inglete 45°" ( $L = \text{ancho} = 700/800/900$  mm.,  $H = \text{alto} = 2,100$  mm.) + **PF-030. Kit de montaje para las dos esquineras superiores del perfil del marco** (incluye 8 placas de fijación con su tornillería).
- **PA-010/A. Perfil perimetral de aluminio para puerta de vidrio** (incluye protector standard para puerta de vidrio de espesor 10 mm. con perfil perimetral, bajo pedido y en sustitución del protector standard, se servirá el protector para puerta de vidrio de 8 mm. de espesor con perfil perimetral **C-038**) "cortado a inglete 45°" ( $L = \text{ancho} = 700/800/900$  mm.,  $H = \text{alto} = 2,100$  mm.) + **PF-020. Kit de montaje para el perfil perimetral de aluminio de la puerta de vidrio** (incluye tornillería de fijación).
- **MANILLAS.** Cualesquiera de la amplia gama disponible en otros catálogos OCARIZ.
- **CERRADURA CON SU CERRADERO, CILINDRO Y BISAGRAS (STANDARD).** Diseñadas y dimensionadas específicamente para puerta de vidrio provista de perfil perimetral.

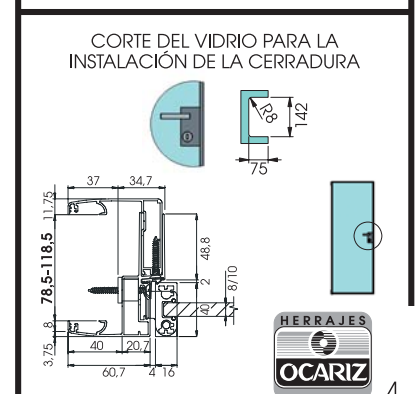

# SERIE PA-300

## SISTEMA KIT PARA PUERTAS TÉCNICAS BATIENTES (MADERA O VIDRIO) DE ENTRADA, PASO O WC.

- PERFIL DE ALUMINIO PARA "MARCO U CON CANTOS REDONDOS" (compuesto por dos perfiles, macho, hembra y un perfil supletorio),
- **COLOCACIÓN:** ABRAZANDO EL ESPESOR DE LA PARED, PERMITIENDO AJUSTAR LA ANCHURA (LUZ) DEL HUECO.
- **CON REGULACIÓN TELESCÓPICA PARA SU AJUSTE AL ESPESOR DE LA PARED** (para espesores de pared desde 102 mm, hasta 132 mm.),
- INCORPORA **PROTECTORES** PARA FACILITAR EL **CIERRE SILENCIOSO** DE LAS PUERTAS.
- **ACABADOS:** - Standard: aluminio anodizado natural F-1,  
- Bajo pedido: aluminio anodizado inox F-6 y/o cualquier otro color según RAL.

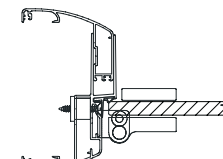

**PA-310/A.** PARA PUERTA BATIENTE DE VIDRIO (ESPESOR 8-10 mm.).

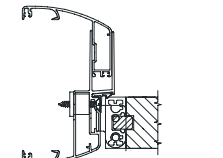

**PA-320/A.** PARA PUERTA BATIENTE DE MADERA (ESPESOR HASTA 40 mm.).

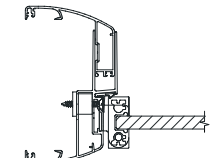

**PA-330/A.** PARA PUERTA BATIENTE DE VIDRIO (ESPESOR 8-10 mm.) CON PERFIL PERIMETRAL DE ALUMINIO (16 x 40 mm.).

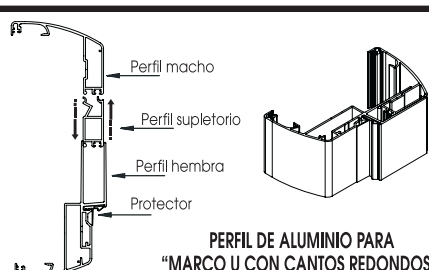

PERFIL DE ALUMINIO PARA "MARCO U CON CANTOS REDONDOS".

### EJEMPLOS DE INSTALACIÓN

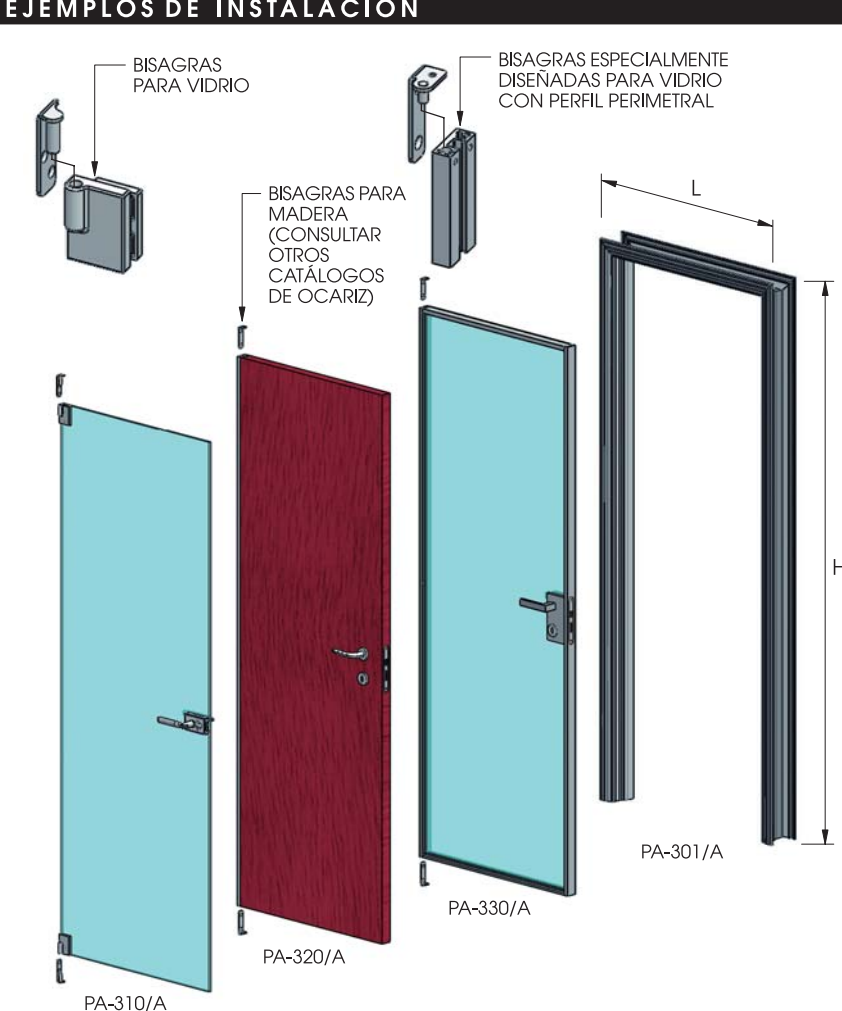

BISAGRAS PARA VIDRIO

BISAGRAS ESPECIALMENTE DISEÑADAS PARA VIDRIO CON PERFIL PERIMETRAL

BISAGRAS PARA MADERA (CONSULTAR OTROS CATÁLOGOS DE OCARIZ)

PA-310/A

PA-320/A

PA-330/A

PA-301/A

L

H

## COMPONENTES

- **PA-301.** Perfil para marco (incluye protector standard para puerta de vidrio de espesor 8-10 mm, o puerta de madera de espesor hasta 40 mm.) "para cortar" de longitud L = 5,600 mm. Se recomienda montarlo con **PF-030. Kit de montaje para las dos esquineras superiores del perfil del marco** (incluye 8 placas de fijación con su tornillería),
- **PA-301/A.** Perfil para marco (incluye protector standard para puerta de vidrio de espesor 8-10 mm, o puerta de madera de espesor hasta 40 mm.) "cortado a inglete 45°" (L = ancho = 700/800/900 mm., H = alto = 2,100 mm.) + **PF-030. Kit de montaje para las dos esquineras superiores del perfil del marco** (incluye 8 placas de fijación con su tornillería),
- **PA-202.** Perfil supletorio "para cortar" de longitud L = 5,600 mm. Ensamblando este perfil supletorio (bajo pedido) a uno de los perfiles del marco, conseguimos aumentar la regulación del perfil en 35 mm, para ajustarlo a espesores de pared de hasta 132 mm. + 35 mm. Se recomienda montarlo con **PF-032. Kit de montaje para las dos esquineras superiores del perfil supletorio** (incluye conectores de fijación),
- **PA-202/A.** Perfil supletorio "cortado a inglete 45°" (L = ancho = 700/800/900 mm., H = alto = 2,100 mm.) + **PF-032. Kit de montaje para las dos esquineras superiores del perfil supletorio** (incluye conectores de fijación). Ensamblando este perfil supletorio (bajo pedido) a uno de los perfiles del marco, conseguimos aumentar la regulación del perfil en 35 mm, para ajustarlo a espesores de pared de hasta 132 mm. + 35 mm.

### DIMENSIONES DEL PERFIL

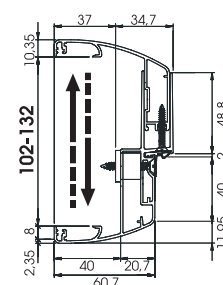

### PERFIL SUPLETORIO

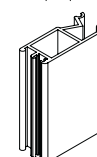

- **PF-030. Kit de montaje para las dos esquineras superiores del perfil del marco** (incluye 8 placas de fijación con su tornillería).
- **PF-032. Kit de montaje para las dos esquineras superiores del perfil supletorio PA-202 o PA-202/A** (incluye conectores de fijación).
- **PA-010. Perfil perimetral de aluminio para puerta de vidrio** (incluye protector standard para puerta de vidrio de espesor 10 mm. con perfil perimetral, bajo pedido y en sustitución del protector standard, se servirá el protector para puerta de vidrio de 8 mm. de espesor con perfil perimetral **C-038**), "para cortar" de longitud  $L = 5,600$  mm. Se recomienda montarlo con **PF-020. Kit de montaje para el perfil perimetral de aluminio de la puerta de vidrio** (incluye tornillería de fijación).
- **PA-010/A. Perfil perimetral de aluminio para puerta de vidrio** (incluye protector standard para puerta de vidrio de espesor 10 mm. con perfil perimetral, bajo pedido y en sustitución del protector standard, se servirá el protector para puerta de vidrio de 8 mm. de espesor con perfil perimetral **C-038**) "cortado a inglete 45°" ( $L = \text{ancho} = 700/800/900$  mm.,  $H = \text{alto} = 2,100$  mm.) + **PF-020. Kit de montaje para el perfil perimetral de aluminio de la puerta de vidrio** (incluye tornillería de fijación).
- **PF-020. Kit de montaje para el perfil perimetral de aluminio de la puerta de vidrio** (incluye tornillería de fijación).
- **C-038. Protector para puerta de vidrio de 8 mm. de espesor con perfil perimetral.** Bajo pedido, en sustitución del protector standard, que se sirve para puerta de vidrio de 10 mm. de espesor con perfil perimetral.

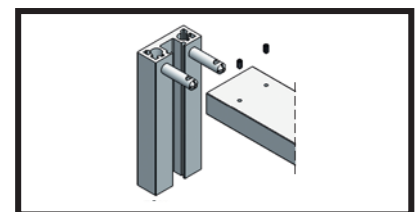
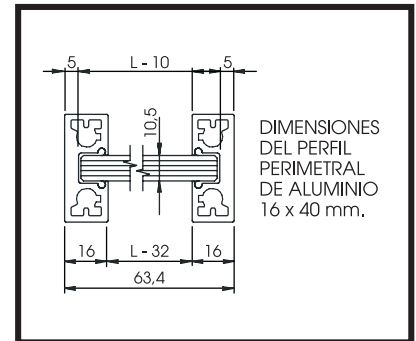
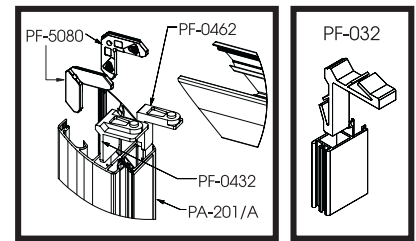

## EJEMPLOS DE SISTEMAS SERIE PA-300

Hay que incluir la perfilaría, perfiles supletorios, los protectores y los kits de montaje así como las cerraduras con sus correspondientes cerraderos para puertas de entrada, paso o WC, bisagras, pernios y accesorios requeridos, cualesquiera de la amplia gama disponible en otros catálogos de OCARIZ.

### PA-310/A. PARA PUERTA BATIENTE DE VIDRIO (ESPESOR 8-10 mm.)

- **PA-301/A. Perfil para marco** (incluye protector standard para puerta de vidrio de espesor 8-10 mm.) "cortado a inglete 45°" ( $L = \text{ancho} = 700/800/900$  mm.,  $H = \text{alto} = 2,100$  mm.) + **PF-030. Kit de montaje para las dos esquineras superiores del perfil del marco** (incluye 8 placas de fijación con su tornillería).
- **MANILLAS.** Cualesquiera de la amplia gama disponible en otros catálogos de OCARIZ.
- **CERRADURA REF. 7000 CON SU CERRADERO (STANDARD).** Bajo pedido cualquier otra cerradura: 6000, 11000, 16000, 17000, 18000, 21000.
- **BISAGRAS REF. 12100 (apertura 113°) Ó 12150 (apertura 180°) (STANDARD).** Bajo pedido cualquier otra bisagra: 12000, 12200, 8103, 17003, 18003.

### PA-320/A. PARA PUERTA BATIENTE DE MADERA (ESPESOR HASTA 40 mm.)

- **PA-301/A. Perfil para marco** (incluye protector standard para puerta de madera) "cortado a inglete 45°" ( $L = \text{ancho} = 700/800/900$  mm.,  $H = \text{alto} = 2,100$  mm.) + **PF-030. Kit de montaje para las dos esquineras superiores del perfil del marco** (incluye 8 placas de fijación con su tornillería).
- **MANILLAS, CERRADURAS DE ENTRADA, PASO O WC PARA EMBUTIR EN MADERA CON SU CORRESPONDIENTE CERRADERO, BISAGRAS, PERNIOS Y ACCESORIOS.** Cualesquiera de la amplia gama disponible en otros catálogos de OCARIZ.

### PA-330/A. PARA PUERTA BATIENTE DE VIDRIO (ESPESOR 8-10 mm.) CON PERFIL PERIMETRAL.

- **PA-301/A. Perfil para marco** (incluye protector standard para puerta de vidrio de espesor 8-10 mm.) "cortado a inglete 45°" ( $L = \text{ancho} = 700/800/900$  mm.,  $H = \text{alto} = 2,100$  mm.) + **PF-030. Kit de montaje para las dos esquineras superiores del perfil del marco** (incluye 8 placas de fijación con su tornillería).
- **PA-010/A. Perfil perimetral de aluminio para puerta de vidrio** (incluye protector standard para puerta de vidrio de espesor 10 mm. con perfil perimetral, bajo pedido y en sustitución del protector standard, se servirá el protector para puerta de vidrio de 8 mm. de espesor con perfil perimetral **C-038**) "cortado a inglete 45°" ( $L = \text{ancho} = 700/800/900$  mm.,  $H = \text{alto} = 2,100$  mm.) + **PF-020. Kit de montaje para el perfil perimetral de aluminio de la puerta de vidrio** (incluye tornillería de fijación).
- **MANILLAS.** Cualesquiera de la amplia gama disponible en otros catálogos OCARIZ.
- **CERRADURA CON SU CERRADERO, CILINDRO Y BISAGRAS (STANDARD).** Diseñadas y dimensionadas específicamente para puerta de vidrio provista de perfil perimetral.

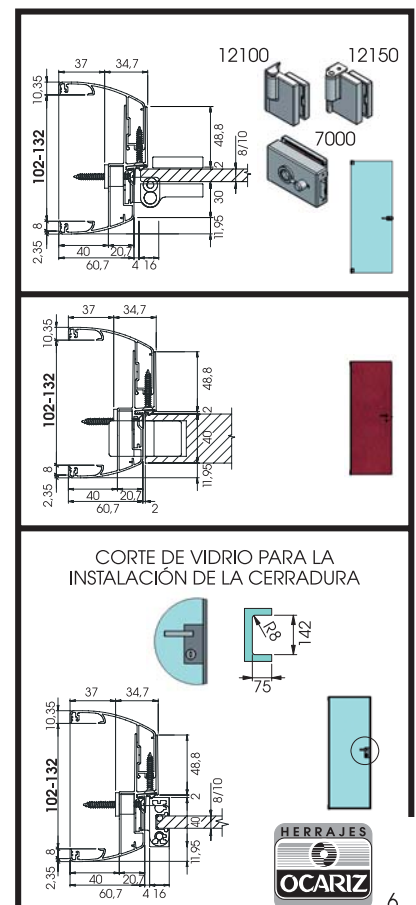

# SERIE PA-400

## SISTEMA KIT PARA PUERTAS TÉCNICAS CORREDERAS (MADERA O VIDRIO) DE ENTRADA, PASO O WC.

- PERFIL DE ALUMINIO PARA "MARCO U CON CANTOS RECTOS" (compuesto por dos perfiles).
- **COLOCACIÓN:** ABRAZANDO EL ESPESOR DE LA PARED.
- INCORPORA **PROTECTORES** PARA FACILITAR EL **CIERRE SILENCIOSO** DE LAS PUERTAS.
- **ACABADOS:** - Standard: aluminio anodizado natural F-1,  
- Bajo pedido: aluminio anodizado inox F-6 y/o cualquier otro color según RAL.

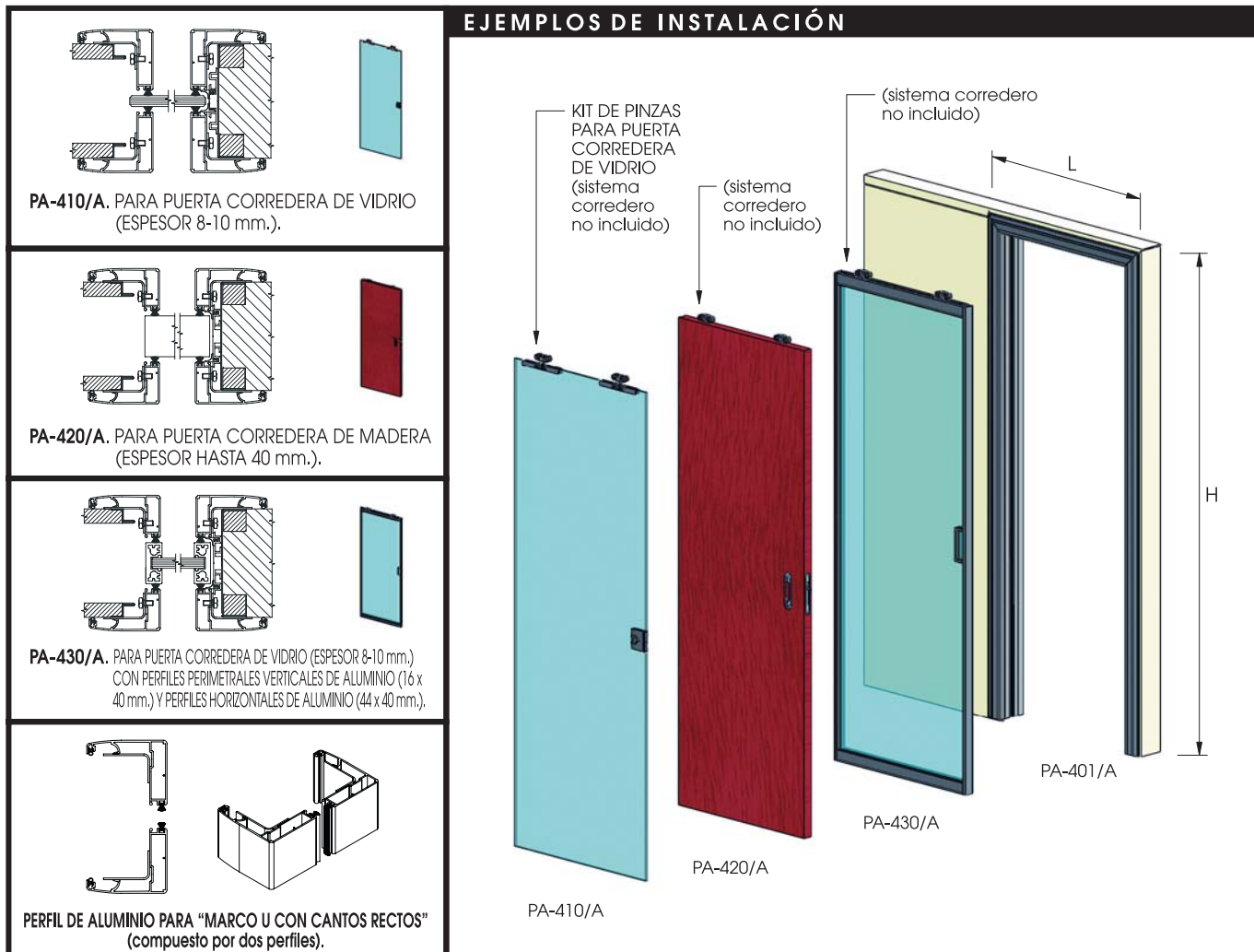

## COMPONENTES

- **PA-401. Perfil para marco** (incluye protector standard para puerta de vidrio de espesor 8-10 mm. o puerta de madera de espesor hasta 40 mm.) "para cortar" de longitud  $L = 5,600$  mm. Se recomienda montarlo con **PF-040. Kit de montaje para las dos esquineras superiores del perfil del marco** (incluye 8 placas de fijación con su tornillería).
- **PA-401/A. Perfil para marco** (incluye protector standard para puerta de vidrio de espesor 8-10 mm. o puerta de madera de espesor hasta 40 mm.) "cortado a inglete 45°" ( $L =$  ancho = 700/800/900 mm.,  $H =$  alto = 2.100 mm.) + **PF-040. Kit de montaje para las dos esquineras superiores del perfil del marco** (incluye 8 placas de fijación con su tornillería).
- **PA-402. Perfil cerradero** (bajo pedido se suministra protector standard para puerta de vidrio de espesor 8-10 mm. o puerta de madera de espesor hasta 40 mm.) "para cortar" de longitud  $L = 5,600$  mm.
- **PA-402/A. Perfil cerradero** (bajo pedido se suministra protector standard para puerta de vidrio de espesor 8-10 mm. o puerta de madera de espesor hasta 40 mm.) "cortado" ( $H = 2,100$  mm.).
- **PA-403. Perfiles "L" de fijación a la pared de los perfiles para marco "cortado"** ( $H = 2,100$  mm.). Incluye esquema técnico de montaje.



- **PF-040. Kit de montaje para las dos esquineras superiores del perfil del marco** (incluye 8 placas de fijación con su tornillería).

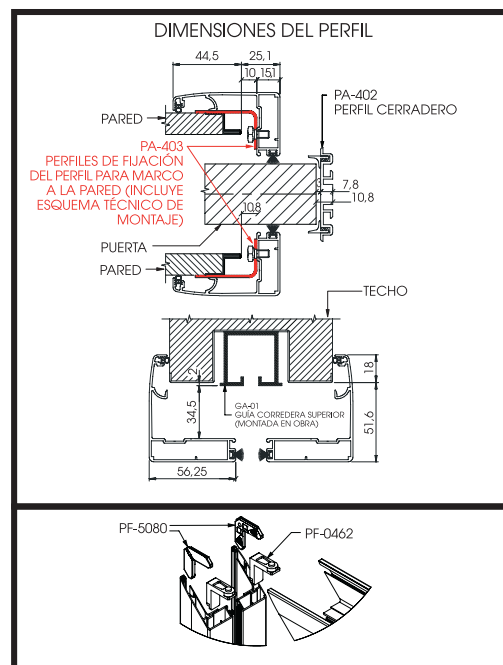



- **PA-010. Perfil perimetral VERTICAL de aluminio para puerta de vidrio** (incluye protector standard para puerta de vidrio de espesor 10 mm, con perfil perimetral, bajo pedido y en sustitución del protector standard, se servirá el protector para puerta de vidrio de 8 mm, de espesor con perfil perimetral **C-038**, "para cortar" de longitud L = 5,600 mm. Se recomienda montarlo con **PF-020. Kit de montaje para el perfil perimetral de aluminio de la puerta de vidrio** (incluye tornillería de fijación).
- **PA-020. Perfil perimetral HORIZONTAL de aluminio para puerta de vidrio** (incluye protector standard para puerta de vidrio de espesor 10 mm, con perfil perimetral, bajo pedido y en sustitución del protector standard, se servirá el protector para puerta de vidrio de 8 mm, de espesor con perfil perimetral **C-038**, "para cortar" de longitud L = 5,600 mm. Se recomienda montarlo con **PF-020. Kit de montaje para el perfil perimetral de aluminio de la puerta de vidrio** (incluye tornillería de fijación).
- **PA-020/A. Perfil perimetral COMPLETO (PA-010 vertical + PA-020 horizontal) de aluminio para puerta de vidrio** (incluye protector standard para puerta de vidrio de espesor 10 mm, con perfil perimetral, bajo pedido y en sustitución del protector standard, se servirá el protector para puerta de vidrio de 8 mm, de espesor con perfil perimetral **C-038** "cortado a inglete 45°" (L = ancho = 700/800/900 mm., H = alto = 2,100 mm.) + **PF-020. Kit de montaje para el perfil perimetral de aluminio de la puerta de vidrio** (incluye tornillería de fijación).
- **PF-020. Kit de montaje para el perfil perimetral de aluminio de la puerta de vidrio** (incluye tornillería de fijación).
- **C-038. Protector para puerta de vidrio de 8 mm, de espesor con perfil perimetral.** Bajo pedido, en sustitución del protector standard, que se sirve para puerta de vidrio de 10 mm, de espesor con perfil perimetral.
- **GA-01. Guía corredera superior con el sistema corredero** (generalmente ya instalada en obra).

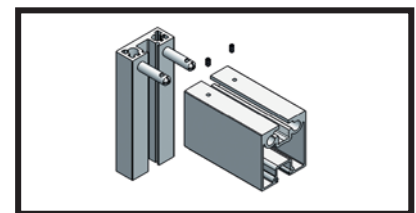
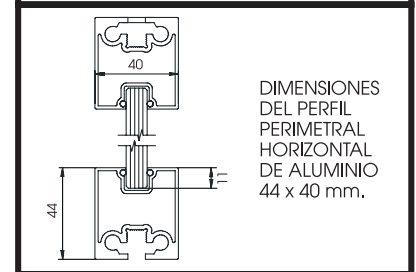
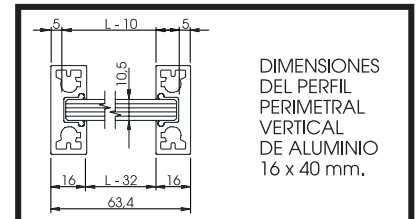

## EJEMPLOS DE SISTEMAS SERIE PA - 400

Hay que incluir la perfilera, perfil cerradero, perfiles de fijación del perfil para marco, los kits de montaje y el kit de pinzas (sistema corredero no incluido), la guía corredera superior con el sistema corredero (generalmente ya instalada en obra), así como las cerraduras de gancho, muletilas, tiradores, tiradores-uñero... y accesorios requeridos, cualesquiera de la amplia gama disponible en otros catálogos de OCARIZ.

### PA-410/A. PARA PUERTA CORREDERA DE VIDRIO (ESPESOR 8-10 mm.)

- **PA-401/A. Perfil para marco "cortado a inglete 45°"** (L = ancho = 700/800/900 mm., H = alto = 2,100 mm.) + **PF-040. Kit de montaje para las dos esquineras superiores del perfil del marco** (incluye 8 placas de fijación con su tornillería).
- **KIT DE PINZAS REF. 7200 (STANDARD).** Bajo pedido cualquier otro kit de pinzas.
- **CERRADURA DE GANCHO. REF. 10000/G** (necesita tirador), **REF. 10000/GE** o **REF. 10200.**
- **GA-01. GUIA CORREDERA SUPERIOR con el sistema corredero** (generalmente ya instalada en obra).

### PA-420/A. PARA PUERTA CORREDERA DE MADERA (ESPESOR HASTA 40 mm.)

- **PA-401/A. Perfil para marco "cortado a inglete 45°"** (L = ancho = 700/800/900 mm., H = alto = 2,100 mm.) + **PF-040. Kit de montaje para las dos esquineras superiores del perfil del marco** (incluye 8 placas de fijación con su tornillería).
- **TIRADORES, TIRADORES-UÑERO, MULETILLA, CERRADURAS DE GANCHO, CIERRE PUERTA CORREDERA SERIE 1094... Y ACCESORIOS.** Cualesquiera de la amplia gama disponible en otros catálogos de OCARIZ.
- **GA-01. GUIA CORREDERA SUPERIOR con el sistema corredero** (generalmente ya instalada en obra).

### PA-430/A. PARA PUERTA CORREDERA DE VIDRIO (ESPESOR 8-10 mm.) CON PERFIL PERIMETRAL.

- **PA-401/A. Perfil para marco "cortado a inglete 45°"** (L = ancho = 700/800/900 mm., H = alto = 2,100 mm.) + **PF-040. Kit de montaje para las dos esquineras superiores del perfil del marco** (incluye 8 placas de fijación con su tornillería).
- **PA-020/A. Perfil perimetral COMPLETO (PA-010 vertical+PA-020 horizontal) de aluminio para puerta de vidrio** (incluye protector standard para puerta de vidrio de espesor 10 mm, con perfil perimetral, bajo pedido y en sustitución del protector standard, se servirá el protector para puerta de vidrio de 8 mm, de espesor con perfil perimetral **C-038** "cortado a inglete 45°" (L = ancho = 700/800/900 mm., H = alto = 2,100 mm.) + **PF-020. Kit de montaje para el perfil perimetral de aluminio de la puerta de vidrio** (incluye tornillería de fijación)
- **TIRADORES para instalar en el perfil perimetral.** Cualesquiera de la amplia gama disponible en otros catálogos de OCARIZ.
- **CERRADURA DE GANCHO.** Diseñada y dimensionada específicamente para puerta de vidrio corredera provista de perfil perimetral.
- **GA-01. GUIA CORREDERA SUPERIOR con el sistema corredero** (generalmente ya instalada en obra).

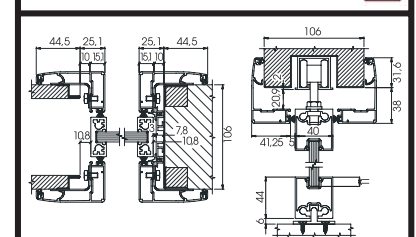
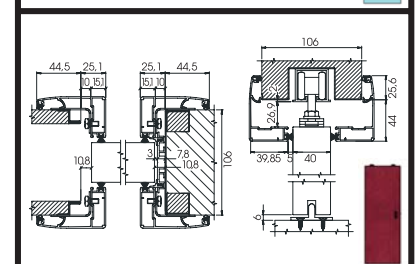
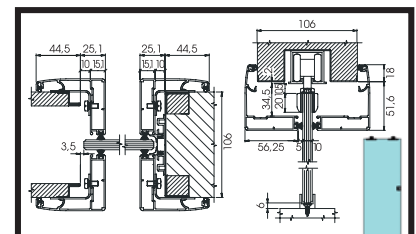

CERRADURA DE GANCHO



TIRADOR

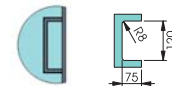

# SERIE PA-500

## SISTEMA KIT PARA PUERTAS TÉCNICAS CORREDERAS (MADERA O VIDRIO) DE ENTRADA, PASO O WC.

- PERFIL DE ALUMINIO PARA “MARCO U CON CANTOS REDONDOS” (compuesto por dos perfiles).
- **COLOCACIÓN:** ABRAZANDO EL ESPESOR DE LA PARED.
- INCORPORA **PROTECTORES** PARA FACILITAR EL **CIERRE SILENCIOSO** DE LAS PUERTAS.
- **ACABADOS:** - Standard: aluminio anodizado natural F-1,  
- Bajo pedido: aluminio anodizado inox F-6 y/o cualquier otro color según RAL.

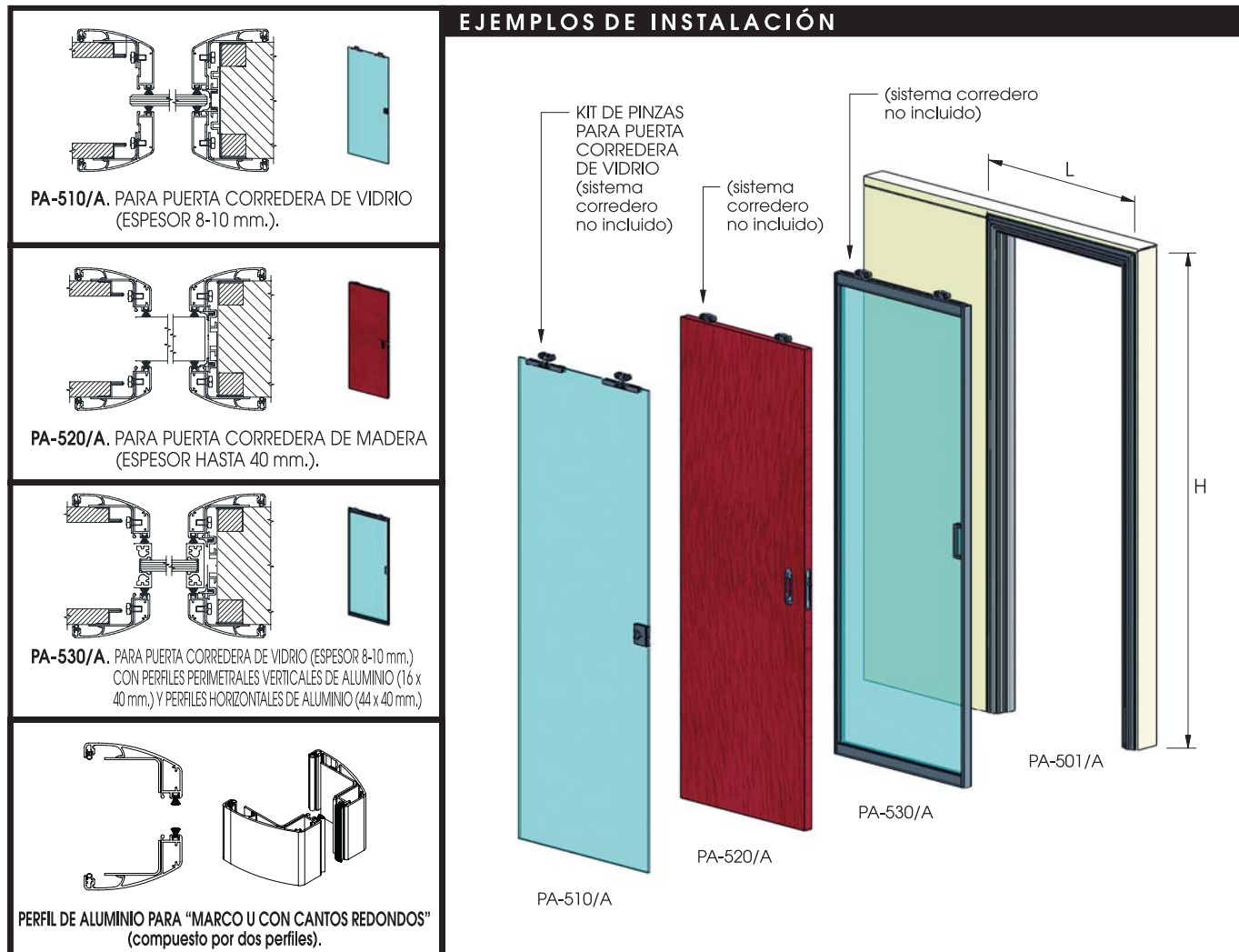

## COMPONENTES

- **PA-501. Perfil para marco** (incluye protector standard para puerta de vidrio de espesor 8-10 mm. o puerta de madera de espesor hasta 40 mm.) “**para cortar**” de longitud  $L = 5,600$  mm. Se recomienda montarlo con **PF-040. Kit de montaje para las dos esquinas superiores del perfil del marco** (incluye 8 placas de fijación con su tornillería).
- **PA-501/A. Perfil para marco** (incluye protector standard para puerta de vidrio de espesor 8-10 mm. o puerta de madera de espesor hasta 40 mm.) “**cortado a inglete 45°**” ( $L =$  ancho = 700/800/900 mm.,  $H =$  alto = 2.100 mm.) + **PF-040. Kit de montaje para las dos esquinas superiores del perfil del marco** (incluye 8 placas de fijación con su tornillería).
- **PA-402. Perfil cerradero** (bajo pedido se suministra protector standard para puerta de vidrio de espesor 8-10 mm. o puerta de madera de espesor hasta 40 mm.) “**para cortar**” de longitud  $L = 5,600$  mm.
- **PA-402/A. Perfil cerradero** (bajo pedido se suministra protector standard para puerta de vidrio de espesor 8-10 mm. o puerta de madera de espesor hasta 40 mm.) “**cortado**” ( $H = 2,100$  mm.)
- **PA-403. Perfiles “L” de fijación a la pared de los perfiles para marco “cortado”** ( $H = 2,100$  mm.). Incluye esquema técnico de montaje.



- **PF-040. Kit de montaje para las dos esquinas superiores del perfil del marco** (incluye 8 placas de fijación con su tornillería).

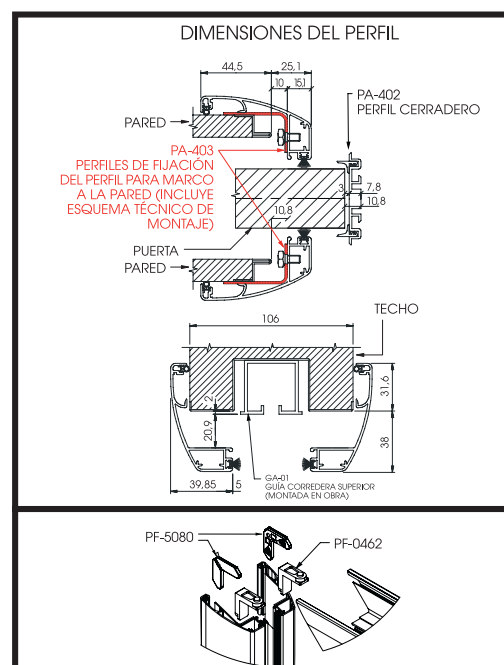

- **PA-010. Perfil perimetral VERTICAL de aluminio para puerta de vidrio** (incluye protector standard para puerta de vidrio de espesor 10 mm, con perfil perimetral, bajo pedido y en sustitución del protector standard, se servirá el protector para puerta de vidrio de 8 mm, de espesor con perfil perimetral **C-038**, "para cortar" de longitud L = 5,600 mm. Se recomienda montarlo con **PF-020. Kit de montaje para el perfil perimetral de aluminio de la puerta de vidrio** (incluye tornillería de fijación).
- **PA-020. Perfil perimetral HORIZONTAL de aluminio para puerta de vidrio** (incluye protector standard para puerta de vidrio de espesor 10 mm, con perfil perimetral, bajo pedido y en sustitución del protector standard, se servirá el protector para puerta de vidrio de 8 mm, de espesor con perfil perimetral **C-038**, "para cortar" de longitud L = 5,600 mm. Se recomienda montarlo con **PF-020. Kit de montaje para el perfil perimetral de aluminio de la puerta de vidrio** (incluye tornillería de fijación).
- **PA-020/A. Perfil perimetral COMPLETO (PA-010 vertical + PA-020 horizontal) de aluminio para puerta de vidrio** (incluye protector standard para puerta de vidrio de espesor 10 mm, con perfil perimetral, bajo pedido y en sustitución del protector standard, se servirá el protector para puerta de vidrio de 8 mm, de espesor con perfil perimetral **C-038** "cortado a inglete 45°" (L = ancho = 700/800/900 mm., H = alto = 2,100 mm.) + **PF-020. Kit de montaje para el perfil perimetral de aluminio de la puerta de vidrio** (incluye tornillería de fijación).
- **PF-020. Kit de montaje para el perfil perimetral de aluminio de la puerta de vidrio** (incluye tornillería de fijación).
- **C-038. Protector para puerta de vidrio de 8 mm. de espesor con perfil perimetral.** Bajo pedido, en sustitución del protector standard, que se sirve para puerta de vidrio de 10 mm. de espesor con perfil perimetral.
- **GA-01. Guía corredera superior con el sistema corredero** (generalmente ya instalada en obra).

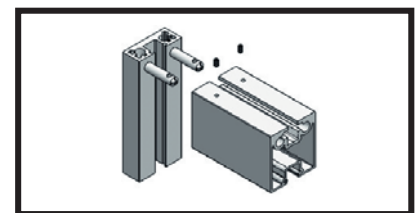
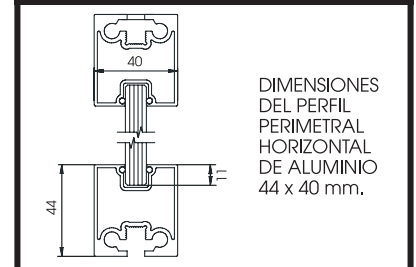
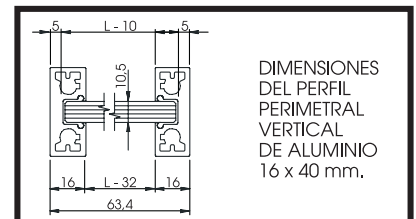

## EJEMPLOS DE SISTEMAS SERIE PA-500

Hay que incluir la perfilera, perfil cerradero, perfiles de fijación del perfil para marco, los kits de montaje y el kit de pinzas (sistema corredero no incluido), la guía corredera superior con el sistema corredero (generalmente ya instalada en obra), así como las cerraduras de gancho, muletilas, tiradores, tiradores-uñero... y accesorios requeridos, cualesquiera de la amplia gama disponible en otros catálogos de OCARIZ.

### PA-510/A. PARA PUERTA CORREDERA DE VIDRIO (ESPESOR 8-10 mm.)

- **PA-501/A. Perfil para marco "cortado a inglete 45°"** (L = ancho = 700/800/900 mm., H = alto = 2,100 mm.) + **PF-040. Kit de montaje para las dos esquineras superiores del perfil del marco** (incluye 8 placas de fijación con su tornillería).
- **KIT DE PINZAS REF. 7200 (STANDARD).** Bajo pedido cualquier otro kit de pinzas.
- **CERRADURA DE GANCHO. REF. 10000/G** (necesita tirador), **REF. 10000/GE** o **REF. 10200.**
- **GA-01. GUIA CORREDERA SUPERIOR con el sistema corredero** (generalmente ya instalada en obra).

### PA-520/A. PARA PUERTA CORREDERA DE MADERA (ESPESOR HASTA 40 mm.)

- **PA-501/A. Perfil para marco "cortado a inglete 45°"** (L = ancho = 700/800/900 mm., H = alto = 2,100 mm.) + **PF-040. Kit de montaje para las dos esquineras superiores del perfil del marco** (incluye 8 placas de fijación con su tornillería).
- **TIRADORES, TIRADORES-UÑERO, MULETILLA, CERRADURAS DE GANCHO, CIERRE PUERTA CORREDERA SERIE 1094... Y ACCESORIOS.** Cualesquiera de la amplia gama disponible en otros catálogos de OCARIZ.
- **GA-01. GUIA CORREDERA SUPERIOR con el sistema corredero** (generalmente ya instalada en obra).

### PA-530/A. PARA PUERTA CORREDERA DE VIDRIO (ESPESOR 8-10 mm.) CON PERFIL PERIMETRAL.

- **PA-501/A. Perfil para marco "cortado a inglete 45°"** (L = ancho = 700/800/900 mm., H = alto = 2,100 mm.) + **PF-040. Kit de montaje para las dos esquineras superiores del perfil del marco** (incluye 8 placas de fijación con su tornillería).
- **PA-020/A. Perfil perimetral COMPLETO (PA-010 vertical+PA-020 horizontal) de aluminio para puerta de vidrio** (incluye protector standard para puerta de vidrio de espesor 10 mm, con perfil perimetral, bajo pedido y en sustitución del protector standard, se servirá el protector para puerta de vidrio de 8 mm, de espesor con perfil perimetral **C-038** "cortado a inglete 45°" (L = ancho = 700/800/900 mm., H = alto = 2,100 mm.) + **PF-020. Kit de montaje para el perfil perimetral de aluminio de la puerta de vidrio** (incluye tornillería de fijación)
- **TIRADORES para instalar en el perfil perimetral.** Cualesquiera de la amplia gama disponible en otros catálogos de OCARIZ.
- **CERRADURA DE GANCHO.** Diseñada y dimensionada específicamente para puerta de vidrio corredera provista de perfil perimetral.
- **GA-01. GUIA CORREDERA SUPERIOR con el sistema corredero** (generalmente ya instalada en obra).

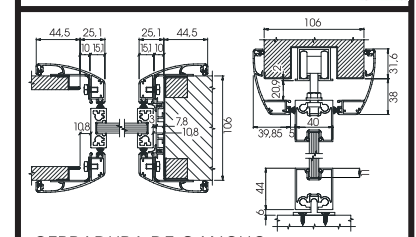
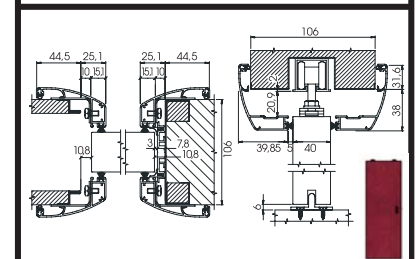
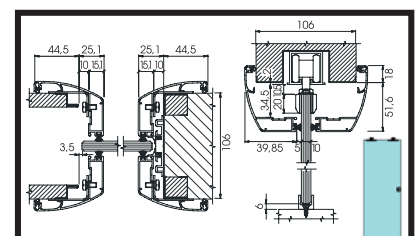

CERRADURA DE GANCHO

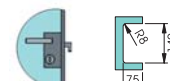

TIRADOR

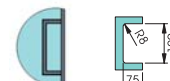

# CARACTERÍSTICAS TÉCNICAS

- Los sistemas kit de marcos metálicos armables OCARIZ para puertas técnicas de vidrio (8/10 mm. de espesor con o sin perfil perimetral) y madera (hasta 40 mm. de espesor), son utilizados como una solución constructiva en puertas batientes o correderas, de entrada, paso o wc.
- CDP cumplen la directiva de construcción de productos, superando las normativas vigentes de calidad de materiales, esfuerzos mecánicos, acabados superficiales.....
- La perfilería metálica está fabricada en aluminio extruído (60/60 EN 573-3) anodizado mate de 15 µ de espesor.
- Diseños minimalistas, modernos y funcionales con cantos rectos o redondeados. Recomendamos su instalación tanto en edificios públicos (hospitales, geriátricos, colegios, hoteles...) como privados de alto standing.
- Según el sistema kit elegido existe la posibilidad de regularlo para ajustar la anchura (luz) del hueco o mediante regulación telescópica ajustarlo al espesor de la pared.
- Por su fácil instalación (sin necesidad de obras, soldaduras...), permite incluso la sustitución de marcos en desuso.
- La perfilería y sus accesorios ( kits de montaje con placas y conectores de fijación, tornillería, protectores para facilitar el cierre silencioso de las puertas...) pueden ser suministrados en bruto para su corte e instalación en puertas de cualquier altura o anchura. Bajo pedido se suministran ya cortados para puertas de L = ancho = 700/800/900 mm., H = alto = 2.100 mm.
- Se adjuntan croquis de dimensiones, instrucciones técnicas de montaje y ejemplos prácticos para facilitar la planificación y diseño en las amplias posibilidades de empleo de los sistemas kit OCARIZ para puertas técnicas por parte del arquitecto y proyectista.
- Por ser sistemas constructivos complejos e individualizados, OCARIZ recomienda que con el pedido (documento de compromiso y acuerdo irrenunciable para iniciar el proceso de fabricación) se adjunte un croquis lo más detallado posible, no haciéndose responsable bajo ningún concepto de los posibles errores cometidos a la hora de cursar el mismo o de sus posibles incompatibilidades con otros productos.
- La instalación debe ser efectuada por un técnico cualificado siguiendo las instrucciones de montaje. OCARIZ declina toda la responsabilidad por daños a personas o cosas debido a una deficiente instalación, uso o mantenimiento.
- OCARIZ recomienda la colocación de su amplia gama de pernios, bisagras, cerraduras, cilindros (con o sin amaestramiento), manillas, tiradores, tiradores-uñeros, pomos, topes de puerta, accesorios y complementos en las puertas de vidrio, madera, batientes o correderas.
- OCARIZ se reserva el derecho a cualquier cambio o modificación sin previo aviso.



[www.ocariz.es](http://www.ocariz.es)

**DOMICILIO SOCIAL**  
PORTAL DE BETOÑO, 16  
01013 VITORIA-GASTEIZ  
TEL. 945 26 34 00  
TEL. (INT.) 34-945 26 34 00

APDO./P.O. Box 95  
01080 VITORIA-GASTEIZ  
ESPAÑA - SPAIN  
E-MAIL: [ocariz@ocariz.es](mailto:ocariz@ocariz.es)

**FABRICA**  
CARRETERA DE VERGARA, 17  
01013 VITORIA-GASTEIZ